

>> ACCESORIOS CLAMP OD  
 >> CLAMP OD FITTINGS  
 >> СОЕДИНИТЕЛЬНАЯ АРМАТУРА CLAMP OD

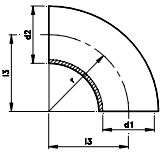

CODO 90° SOLDAR  
 WELDING BEND 90°  
 ОТВОД 90° ПОД СВАРКУ

РИС.22800

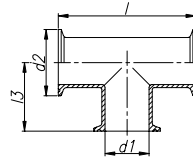

TE CL/CL/CL  
 TEE CL/CL/CL  
 ТРОЙНИК CL/CL/CL

РИС.3117

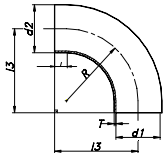

CODO 90° S. EXTRA LARGO  
 EXTRA LONG WELD.BEND 90°  
 ОТВОД УДЛИНЁННЫЙ 90°  
 ПОД СВАРКУ

РИС.20800

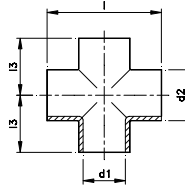

CRUZ SOLDAR  
 WELDING CROSS  
 КРЕСТОВИНА ПОД СВАРКУ

РИС.30000

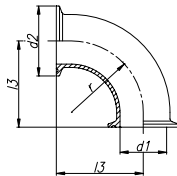

CODO 90° CL/CL  
 BEND 90° CL/CL  
 ОТВОД 90° CL/CL

РИС.2117

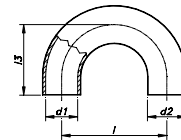

CURVA 180° SOLDAR LARGA  
 LONG WELD.BEND 180°  
 ОТВОД УДЛИНЁННЫЙ 180°  
 ПОД СВАРКУ

РИС.2800

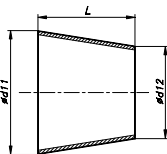

REDUCCIÓN CONCÉNTRICA  
 CONCENTRIC REDUCER  
 ПЕРЕХОД КОНИЧЕСКИЙ

РИС.13570

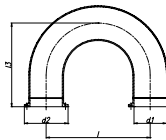

CURVA 180° CL/CL  
 BEND 180° CL/CL  
 ОТВОД 180° CL/CL

РИС.2817

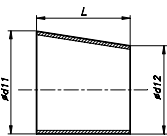

REDUCCIÓN EXCÉNTRICA  
 EXCENTRIC REDUCER  
 ПЕРЕХОД ЭКСЦЕНТРИЧЕСКИЙ

РИС.13670

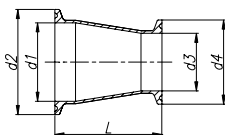

REDUC. CONCÉNTRICA CL/CL  
 CONC. REDUCER CL/CL  
 ПЕРЕХОД КОНИЧЕСКИЙ CL/CL

РИС.13517

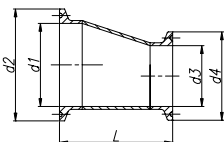

REDUC. EXCÉNTRICA CL/CL  
 EXCENTRIC REDUCER CL/CL  
 ПЕРЕХОД ЭКСЦЕНТРИЧ. CL/CL

РИС.13617

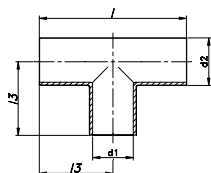

TE SOLDAR  
 WELDING TEE  
 ТРОЙНИК ПОД СВАРКУ

РИС.38000



CODO 90° SOLDAR (PULGADAS)  
 WELDING BEND 90° (INCHES)  
 ОТВОД 90° ПОД СВАРКУ (ДЮЙМЫ)

DN	d1	d2	I3	R	AISI 316L
1"	22,1	25,4	38,1	38,1	222800100
1 ½"	34,8	38,1	57,2	57,2	222800112
2"	47,5	50,8	76,2	76,2	222800200
2 ½"	60,2	63,5	95,2	95,2	222800212
3"	72,9	76,2	114,2	114,2	222800300
4"	97,4	101,6	152,4	152,4	222800400

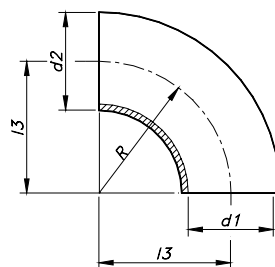

FIG.22800

CODO 90° SOLDAR EXTRA LARGO. (PULGADAS)  
 EXTRA LONG.WELD.BEND 90° (INCHES)  
 ОТВОД УДЛИНЁННЫЙ 90° ПОД СВАРКУ (ДЮЙМЫ)

DN	d1	d2	I	I3	R	T	AISI 316L
½"	9,4	12,7	50,8	76,2	25,4	1,65	220800012
¾"	15,8	19,05	50,8	76,2	25,4	1,65	220800034
1"	22,1	25,4	38,1	76,2	38,1	1,65	220800100
1 ½"	34,8	38,1	38,1	95,3	57,2	1,65	220800112
2"	47,5	50,8	44,5	120,7	76,2	1,65	220800200
2 ½"	60,2	63,5	44,5	139,7	95,3	1,65	220800212
3"	72,9	76,2	44,5	158,8	114,3	1,65	220800300
4"	97,6	101,6	50,8	203,2	152,4	2,11	220800400

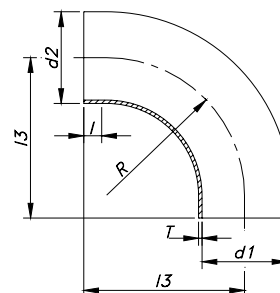

FIG.20800

- Consultar disponibilidad.
- To consult availability.
- Спрашивать о наличии.

CODO 90° CL/CL/CL (PULGADAS)  
 BEND 90° CL/CL/CL (INCHES)  
 ОТВОД 90° CL/CL/CL (ДЮЙМЫ)

DN	d1	d2	I3	r	AISI 316L
1"	22,1	25,4	50,8	38,1	22117100
1 ½"	34,8	38,1	69,9	57,2	22117112
2"	47,5	50,8	88,9	76,2	22117200
2 ½"	60,2	63,5	107,9	95,2	22117212
3"	72,9	76,2	126,9	114,2	22117300
4"	97,4	101,6	168,2	152,4	22117400

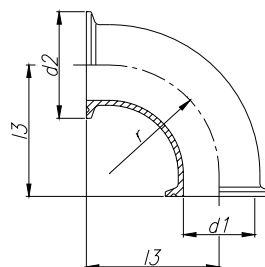

FIG.2117

REDUCCION CONCÉNTRICA SOLDAR (PULGADAS)  
 WELDING CONCENTRIC REDUCER (INCHES)  
 ПЕРЕХОД КОНИЧЕСКИЙ ПОД СВАРКУ (ДЮЙМЫ)

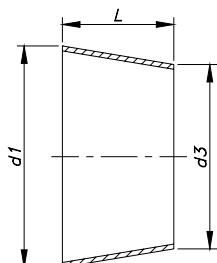

FIG.13570

REDUCCION EXCÉNTRICA SOLDAR (PULGADAS)  
 WELDING EXCENTRIC REDUCER (INCHES)  
 ПЕРЕХОД ЭКСЦЕНТРИЧЕСКИЙ ПОД СВАРКУ (ДЮЙМЫ)

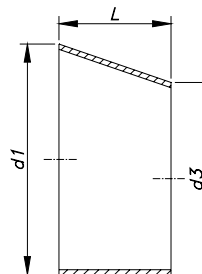

FIG.13670

DN	d1	d3	L	AISI 316L
1 ½"-1"	38,1	25,4	50,8	213570016
2"-1"	50,8	25,4	101,6	213570024
2"-1 ½"	50,8	38,1	50,8	213570033
2 ½"-1"	63,5	25,4	152,4	213570035
2 ½"-1 ½"	63,5	38,1	101,6	213570039
2 ½"-2"	63,5	50,8	50,8	213570051
3"-1"	76,2	25,4	203	213570062
3"-1 ½"	76,2	38,1	152,4	213570064
3"-2"	76,2	50,8	101,6	213570066
3"-2 ½"	76,2	63,5	50,8	213570081
4"-2"	101,6	50,8	203,2	213570099
4"-2 ½"	101,6	63,5	152,4	213570100
4"-3"	101,6	76,2	101,6	213570126

DN	d1	d3	L	AISI 316L
1 ½"-1"	38,1	25,4	50,8	213670016
2"-1"	50,8	25,4	101,6	213670024
2"-1 ½"	50,8	38,1	50,8	213670033
2 ½"-1"	63,5	25,4	152,4	213670035
2 ½"-1 ½"	63,5	38,1	101,6	213670039
2 ½"-2"	63,5	50,8	50,8	213670051
3"-1"	76,1	25,4	203	213670062
3"-1 ½"	76,1	38,1	152,4	213670064
3"-2"	76,1	50,8	101,6	213670066
3"-2 ½"	76,1	63,5	50,8	213670081
4"-2"	101,6	50,8	203,2	213670099
4"-2 ½"	101,6	63,5	152,4	213670100
4"-3"	101,6	76,2	101,6	213670126

- Consultar disponibilidad.
- To consult availability.
- Спрашивать о наличии.

>> ACCESORIOS CLAMP OD  
 >> CLAMP OD FITTINGS  
 >> СОЕДИНИТЕЛЬНАЯ АРМАТУРА CLAMP OD

REDUCCION CONCÉNTRICA CL/CL (PULGADAS)  
 CONCENTRIC REDUCER CL/CL (INCHES)  
 ПЕРЕХОД КОНИЧЕСКИЙ CL/CL (ДЮЙМЫ)

DN	d1	d2	d3	d4	L	AISI 316L
1 ½"-1"	34,8	50,5	22,1	50,5	76,2	213517016
2"-1"	47,5	64	22,1	50,5	127	213517024
2"-1 ½"	47,5	64	34,8	50,5	76,2	213517033
2 ½"-1"	60,2	77,5	22,1	50,5	177,8	213517035
2 ½"-1 ½"	60,2	77,5	34,8	50,5	127	213517039
2 ½"-2"	60,2	77,5	47,5	64	76,2	213517051
3"-1"	72,9	91	22,1	50,5	228,6	213517062
3"-1 ½"	72,9	91	34,8	50,5	177,8	213517064
3"-2"	72,9	91	47,5	64	127	213517066
3"-2 ½"	72,9	91	60,2	77,5	76,2	213517081
4"-2"	97,4	119	47,5	64	231,7	213517099
4"-2 ½"	97,4	119	60,2	77,5	180,9	213517100
4"-3"	97,4	119	72,9	91	130,1	213517126



РИС.13517

- Consultar disponibilidad.
- To consult availability.
- Спрашивать о наличии.

DUCCION EXCÉNTRICA CL/CL (PULGADAS)  
 EXCENTRIC REDUCER CL/CL (INCHES)  
 ПЕРЕХОД ЭКСЦЕНТРИЧЕСКИЙ CL/CL (ДЮЙМЫ)

DN	d1	d2	d3	d4	L	AISI 316L
1 ½"-1"	34,8	50,5	22,1	50,5	76,2	213617016
2"-1"	47,5	64	22,1	50,5	127	213617024
2"-1 ½"	47,5	64	34,8	50,5	76,2	213617033
2 ½"-1"	60,2	77,5	22,1	50,5	177,8	213617035
2 ½"-1 ½"	60,2	77,5	34,8	50,5	127	213617039
2 ½"-2"	60,2	77,5	47,5	64	76,2	213617051
3"-1"	72,9	91	22,1	50,5	228,6	213617062
3"-1 ½"	72,9	91	34,8	50,5	177,8	213617064
3"-2"	72,9	91	47,5	64	127	213617066
3"-2 ½"	72,9	91	60,2	77,5	76,2	213617081
4"-2"	97,4	119	47,5	64	231,7	213617099
4"-2 ½"	97,4	119	60,2	77,5	180,9	213617100
4"-3"	97,4	119	72,9	91	130,1	213617126

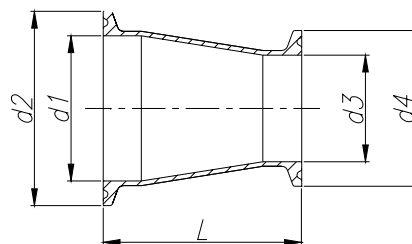

РИС.13617

- Consultar disponibilidad.
- To consult availability.
- Спрашивать о наличии.

>> ACCESORIOS CLAMP OD  
 >> CLAMP OD FITTINGS  
 >> СОЕДИНИТЕЛЬНАЯ АРМАТУРА CLAMP OD

TE SOLDAR (S=1,65/2,11). PULGADAS  
 WELGING TEE (S=1,65/2,11). INCHES  
 ТРОЙНИК ПОД СВАРКУ (S=1,65/2,11). ДЮЙМЫ

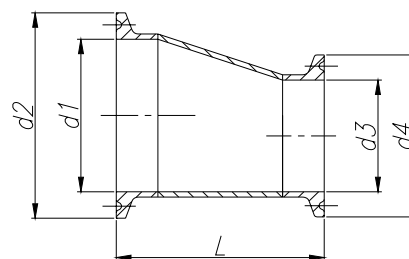
DN	d1	d2	I3	I	AISI 316L
1"	22,1	25,4	54	108	238000100
1 1/2"	34,8	38,1	60,3	120,6	238000112
2"	47,5	50,8	73	146	238000200
2 1/2"	60,2	63,5	79,4	158,8	238000212
3"	72,9	76,2	85,7	171,4	238000300
4"	97,4	101,6	104,8	209,6	238000400

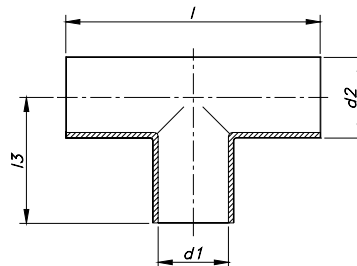

FIG. 38000

- Consultar disponibilidad.
- To consult availability.
- Спрашивать о наличии.

TE (PULGADAS) CL/CL/CL  
 TEE (INCHES) CL/CL/CL  
 ТРОЙНИК (ДЮЙМЫ) CL/CL/CL

DN	d1	d2	I3	I	AISI 316L
1"	22,1	25,4	66,7	133,4	23117100
1 1/2"	34,8	38,1	73	146	23117112
2"	47,5	50,8	85,7	171,4	23117200
2 1/2"	60,2	63,5	92,1	184,2	23117212
3"	72,9	76,2	98,4	196,8	23117300
4"	97,4	101,6	120,6	241,2	23117400

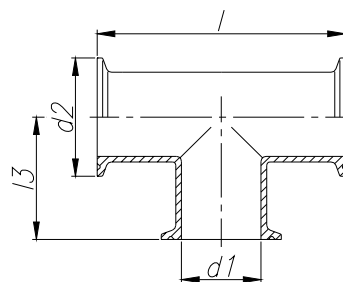

FIG. 3117

CRUZ SOLDAR (PULGADAS)  
 WELDING CROSS (INCHES)  
 КРЕСТОВИНА ПОД СВАРКУ (ДЮЙМЫ)

DN	d1	d2	I3	I	AISI 316L
1"	22,1	25,4	54	108	230000100
1 1/2"	34,8	38,1	60,3	120,6	230000112
2"	47,5	50,8	73	146	230000200
2 1/2"	60,2	63,5	79,4	158,8	230000212
3"	72,9	76,2	85,7	171,4	230000300
4"	97,6	101,6	104,8	209,6	230000400

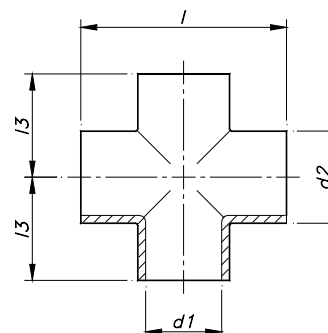

FIG. 30000

- Consultar disponibilidad.
- To consult availability.
- Спрашивать о наличии.

>>ACCESORIOS CLAMP OD  
 >> CLAMP OD FITTINGS  
 >>СОЕДИНИТЕЛЬНАЯ АРМАТУРА CLAMP OD

CURVA 180° SOLDAR LARGA (PULGADAS)  
 LONG.WELDING BEND 180° (INCHES)  
 ОТВОД УДЛИНЁННЫЙ 180° ПОД СВАРКУ (ДЮЙМЫ)

DN	d1	d2	I3	I	AISI 316L
½"	9,4	12,7	50	52	22800012
¾"	15,8	19,05	50	52	22800034
1"	22,1	25,4	65	76,2	22800100
1 ½"	34,8	38,1	85	114,4	22800112
2"	47,5	50,8	110	152,4	22800200
2 ½"	60,2	63,5	135	190,6	22800212
3"	72,9	76,2	155	228,6	22800300
4"	97,6	101,6	195	304,8	22800400

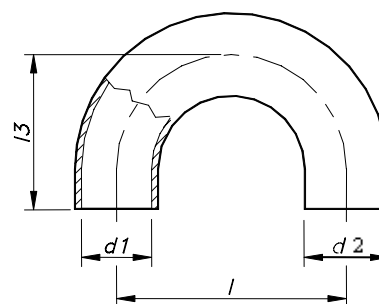

ПИС.2800

- Consultar disponibilidad.
- To consult availability.
- Спрашивать о наличии.

CURVA 180° CL/CL (PULGADAS)  
 BEND CL/CL 180° (INCHES)  
 ОТВОД 180° CL/CL (ДЮЙМЫ)

DN	d1	d2	I3	I	AISI 316L
½"	9,4	25,4	62,7	52	22817012
¾"	15,8	25,4	62,7	52	22817034
1"	22,1	50,5	77,7	76,2	22817100
1 ½"	34,8	50,5	97,7	114,4	22817112
2"	47,5	64	122,7	152,4	22817200
2 ½"	60,2	77,5	147,7	190,6	22817212
3"	72,8	91	167,7	228,6	22817300
4"	97,6	119	210,8	304,8	22817400

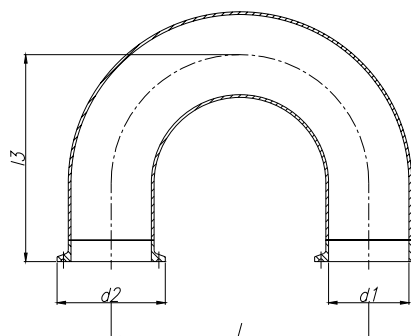

ПИС.2817

- Consultar disponibilidad.
- To consult availability.
- Спрашивать о наличии.